

第37回全日本少年サッカー大会 大阪府予選大会 トーナメント (試合番号表で試合会場と日程を確認)

中央大会 32→16(6/16日) 16→4(6/23日) 4→1(6/30日)

中央大会 32→16(6/16日) 16→4(6/23日) 4→1(6/30日)

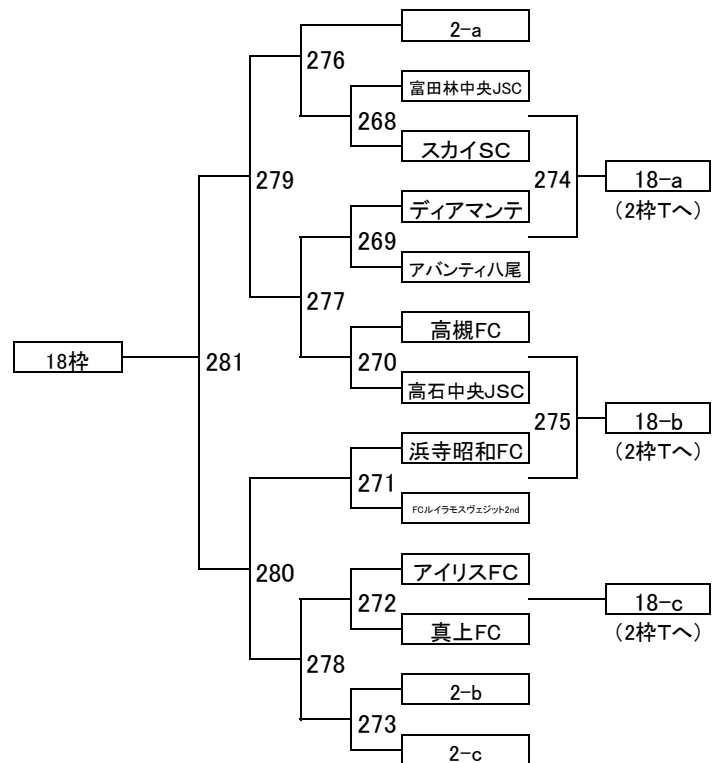
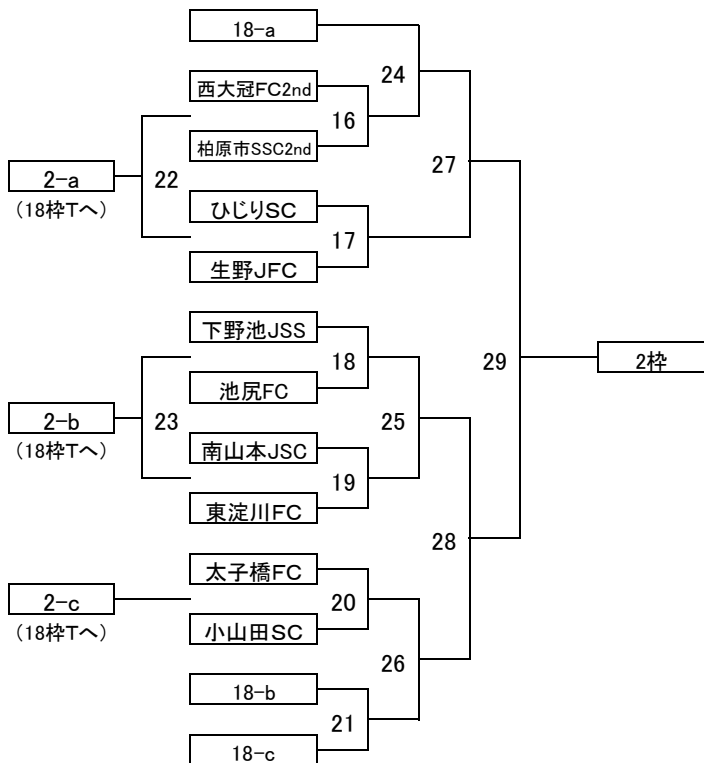
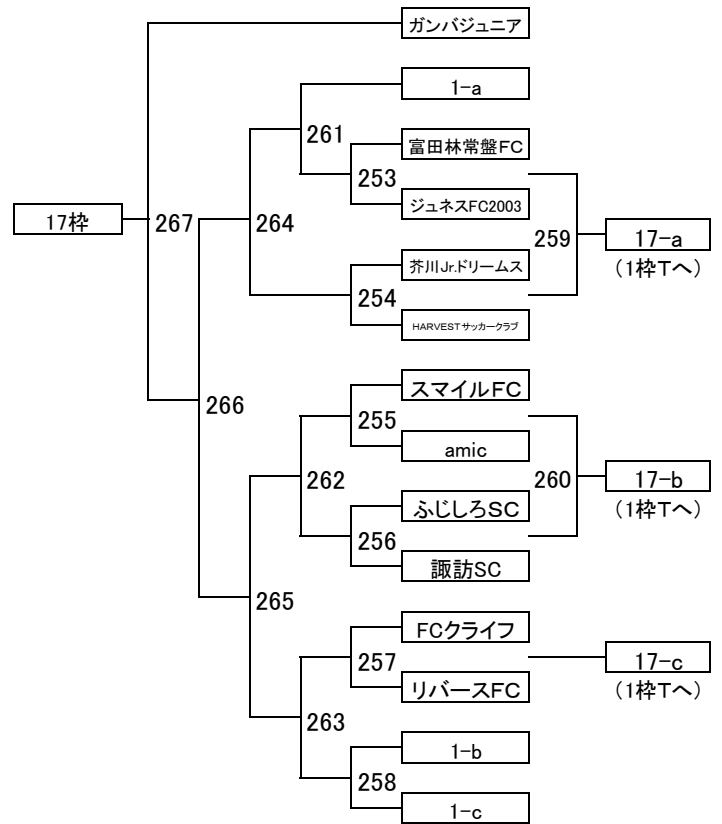
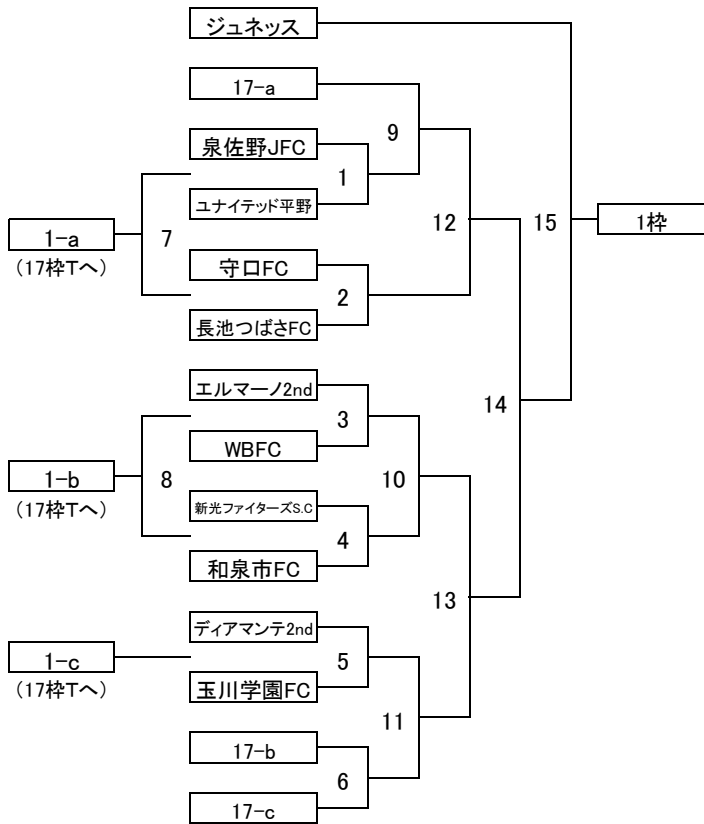

中央大会 32→16(6/16日) 16→4(6/23日) 4→1(6/30日)

中央大会 32→16(6/16日) 16→4(6/23日) 4→1(6/30日)

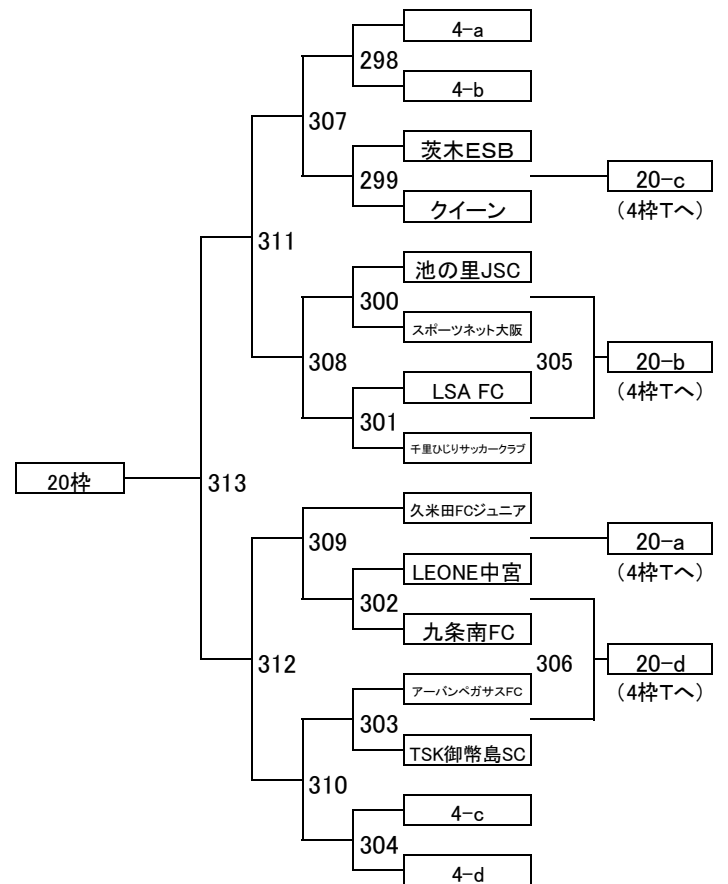
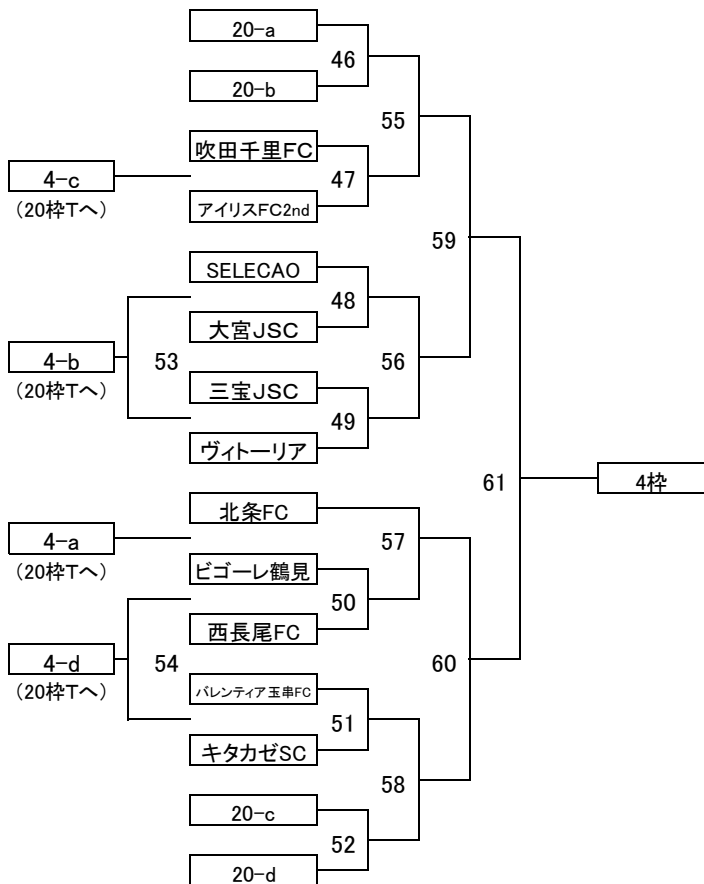
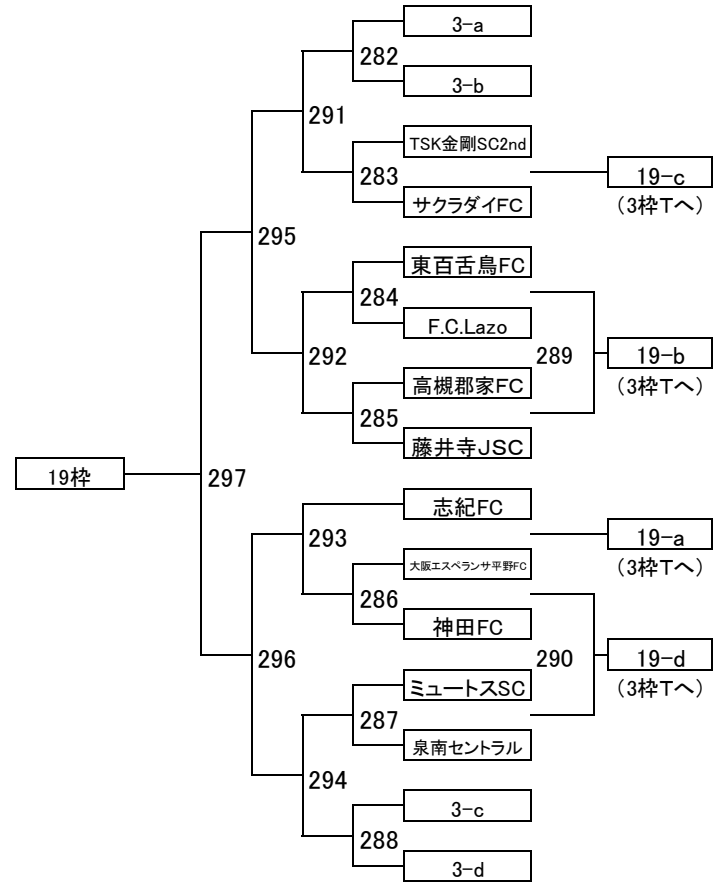
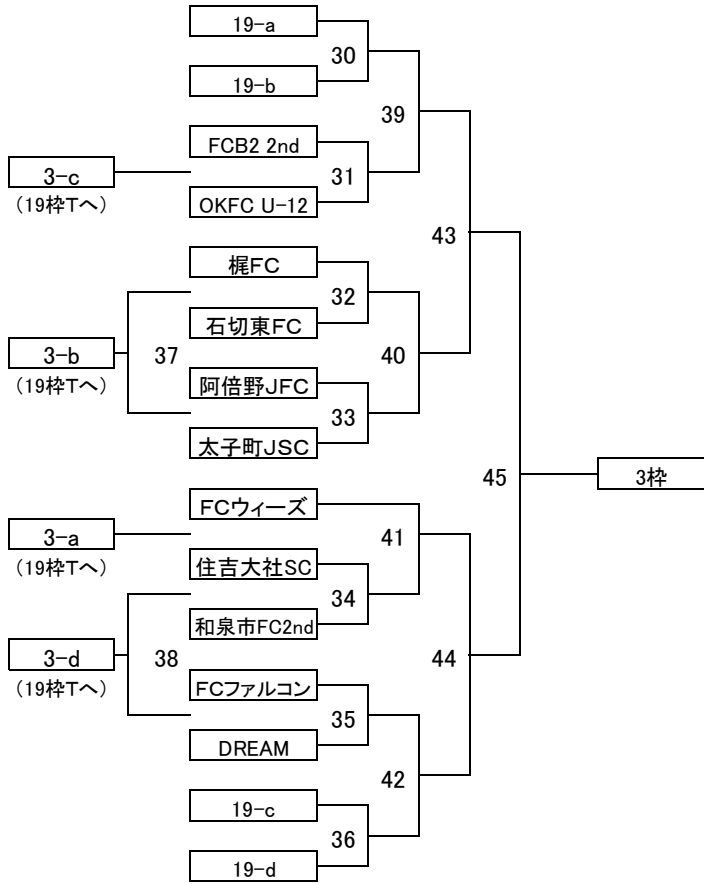

中央大会 32→16(6/16日) 16→4(6/23日) 4→1(6/30日)

中央大会 32→16(6/16日) 16→4(6/23日) 4→1(6/30日)

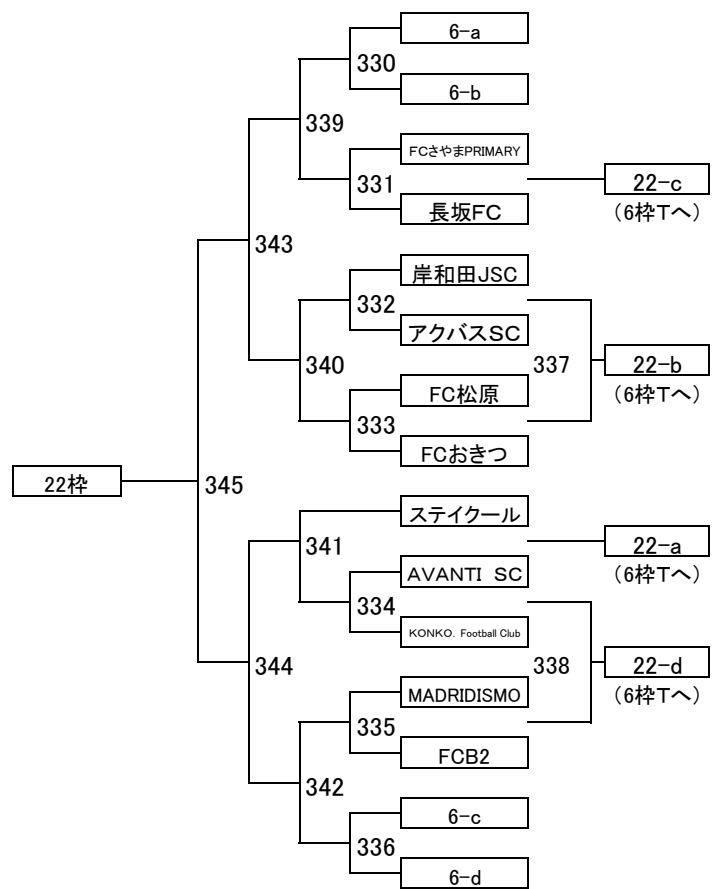
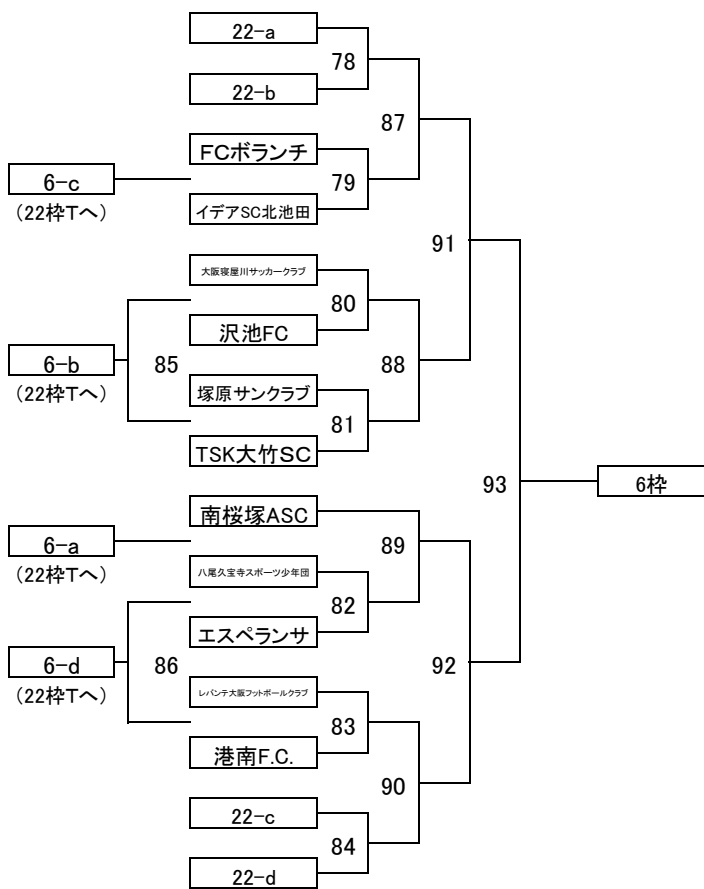
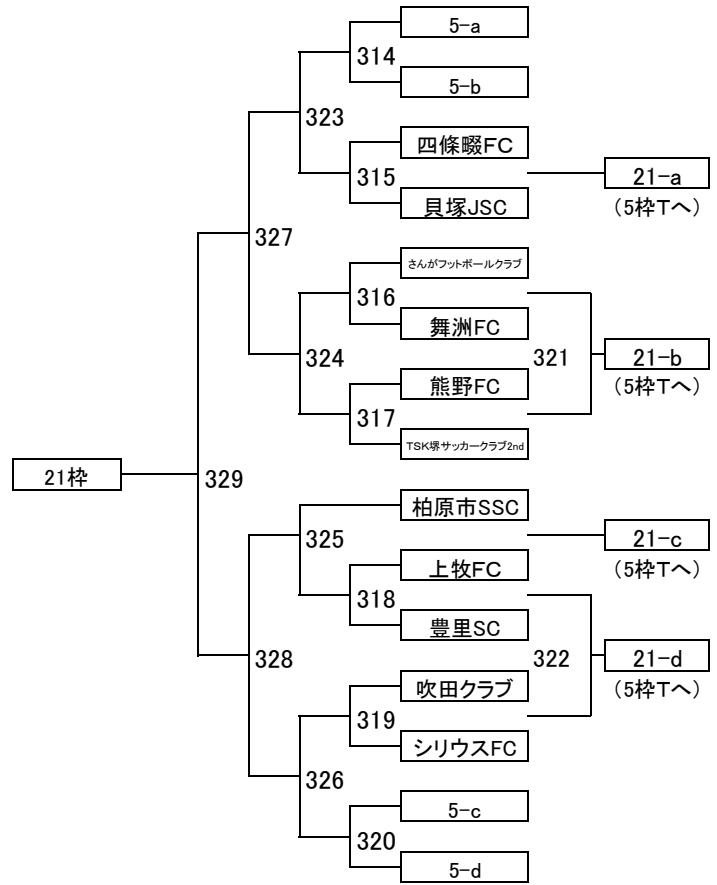
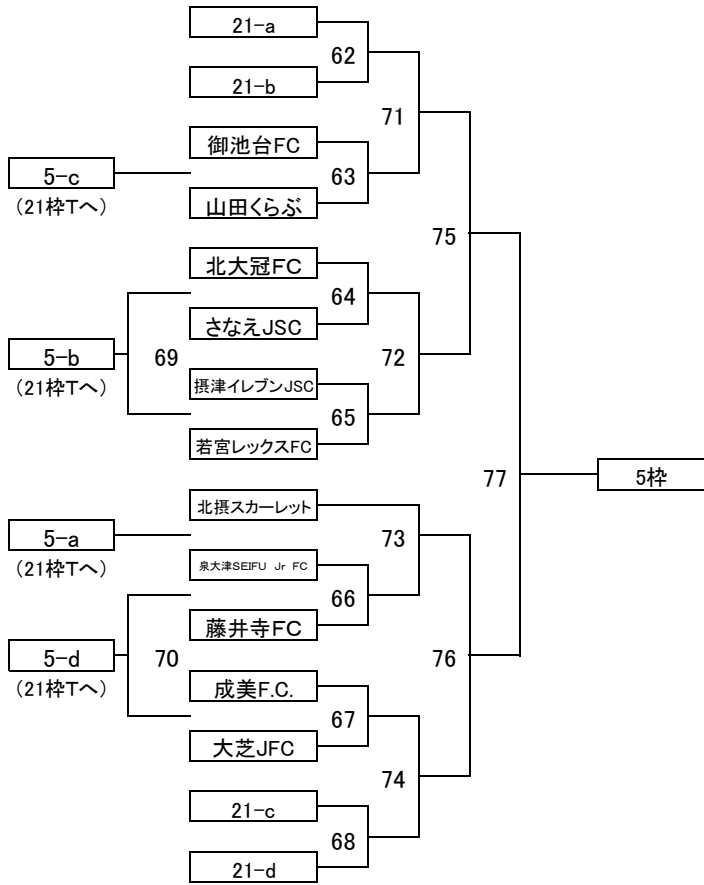

中央大会 32→16(6/16日) 16→4(6/23日) 4→1(6/30日)

中央大会 32→16(6/16日) 16→4(6/23日) 4→1(6/30日)

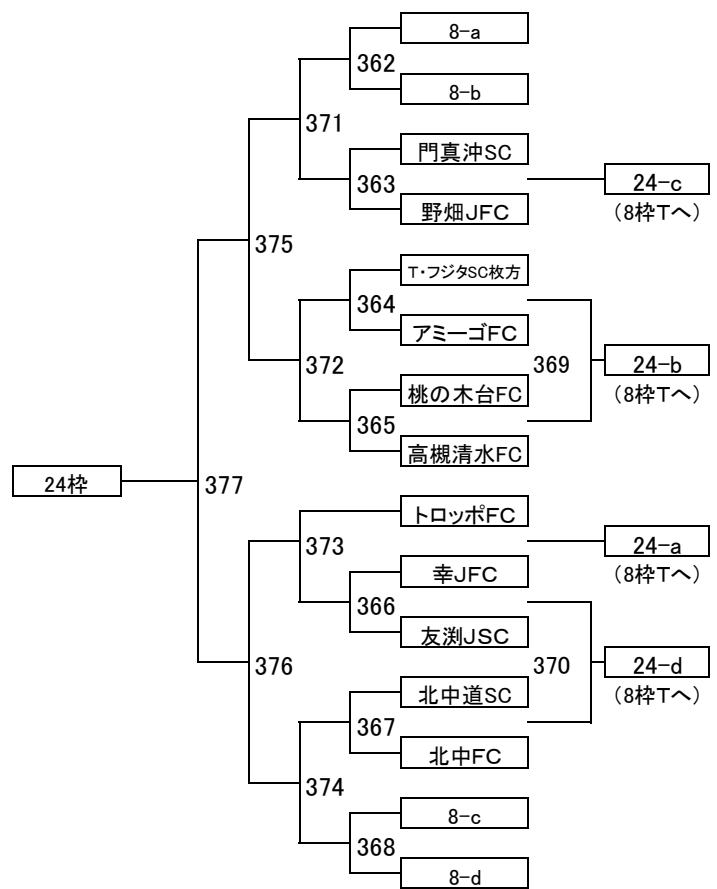
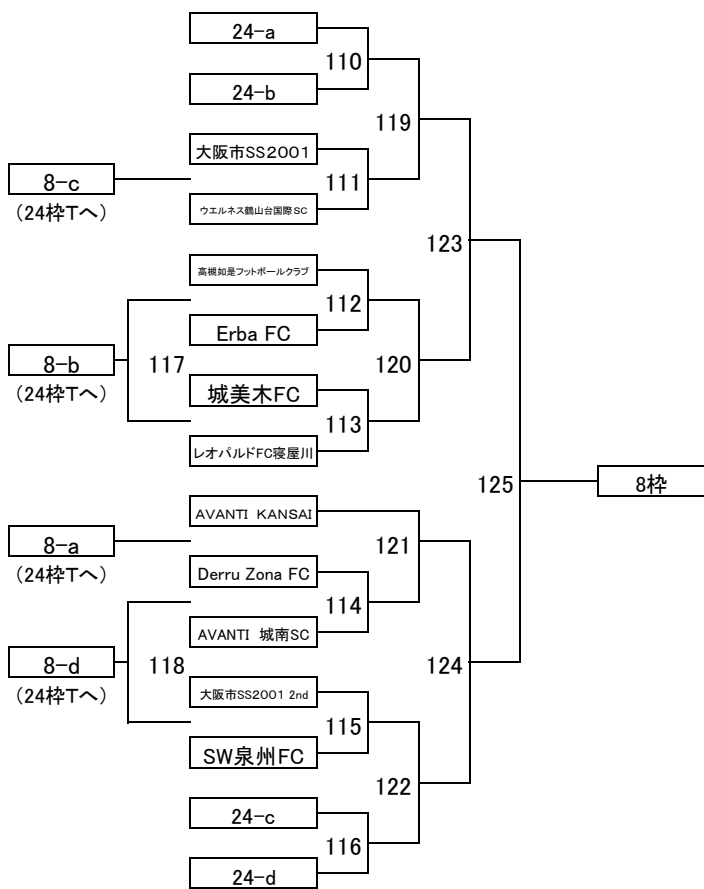
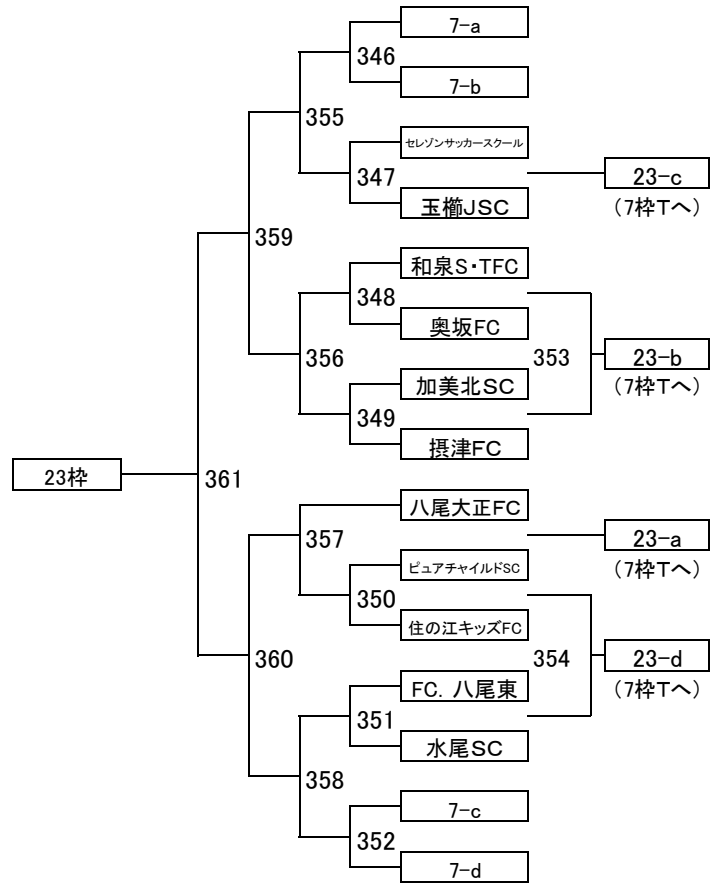
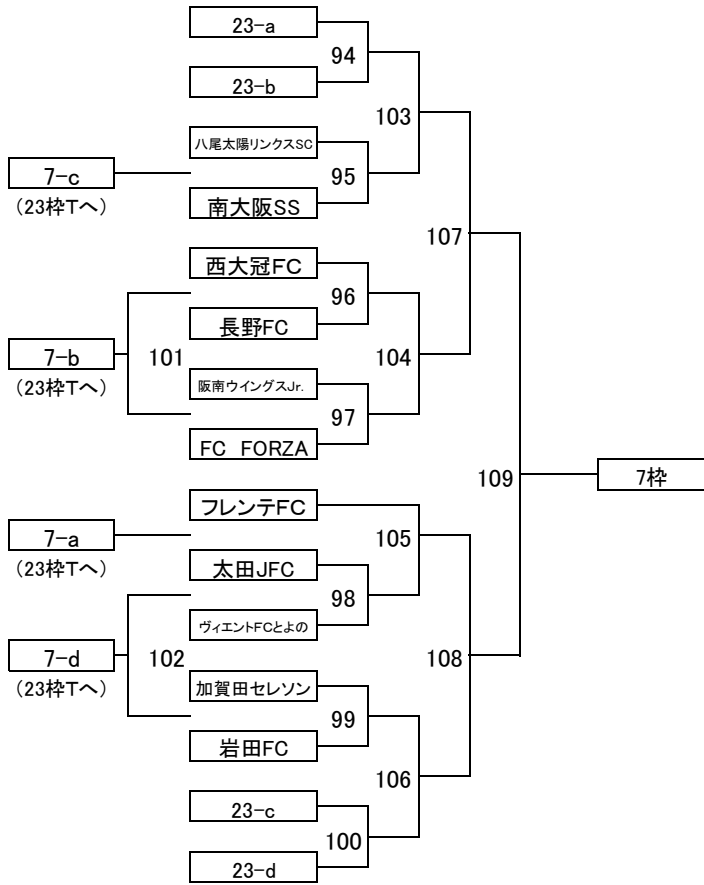

中央大会 32→16(6/16日) 16→4(6/23日) 4→1(6/30日)

中央大会 32→16(6/16日) 16→4(6/23日) 4→1(6/30日)

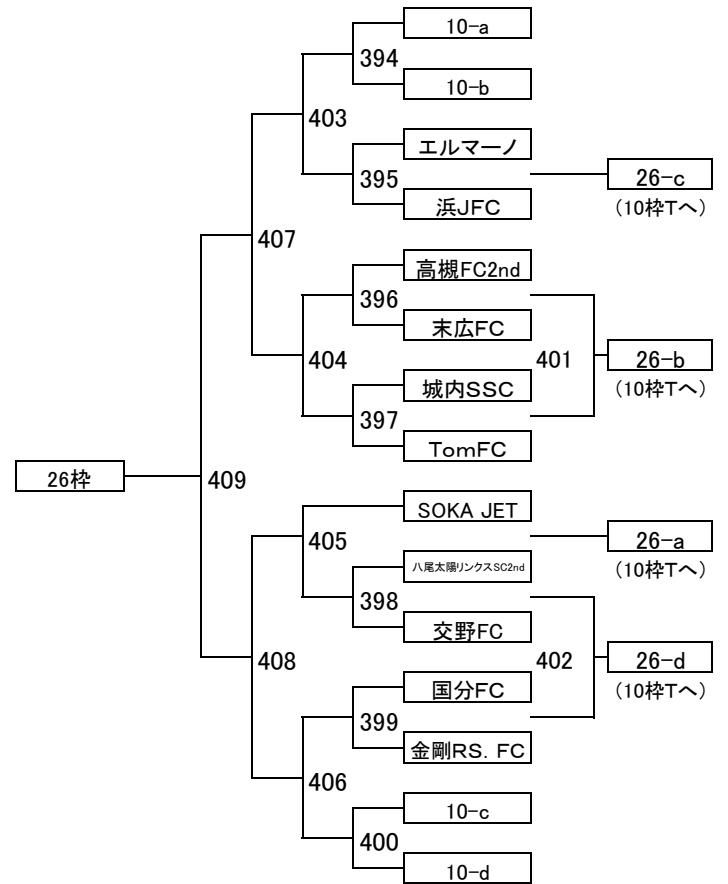
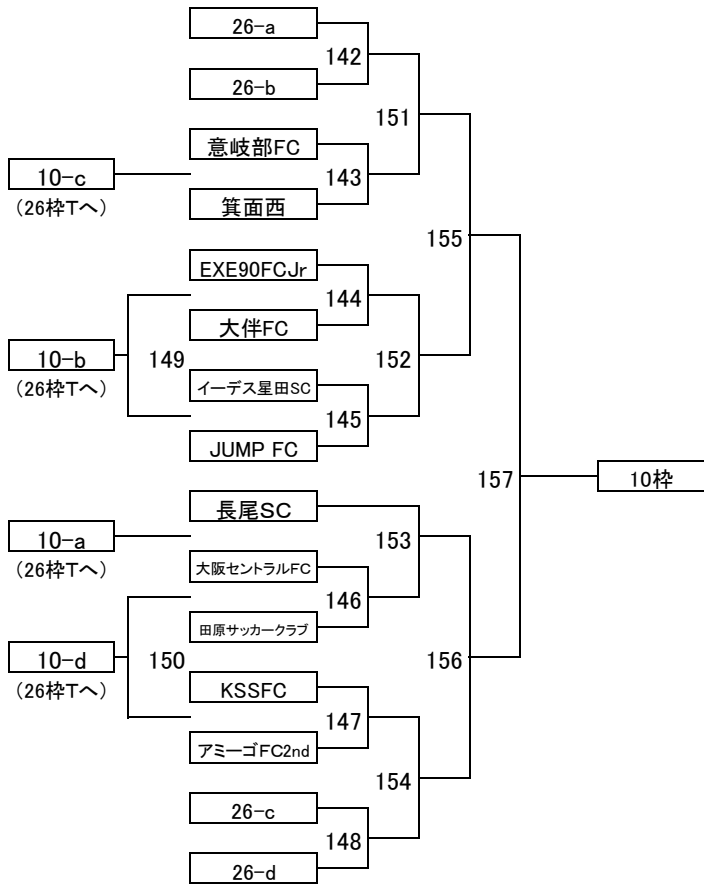
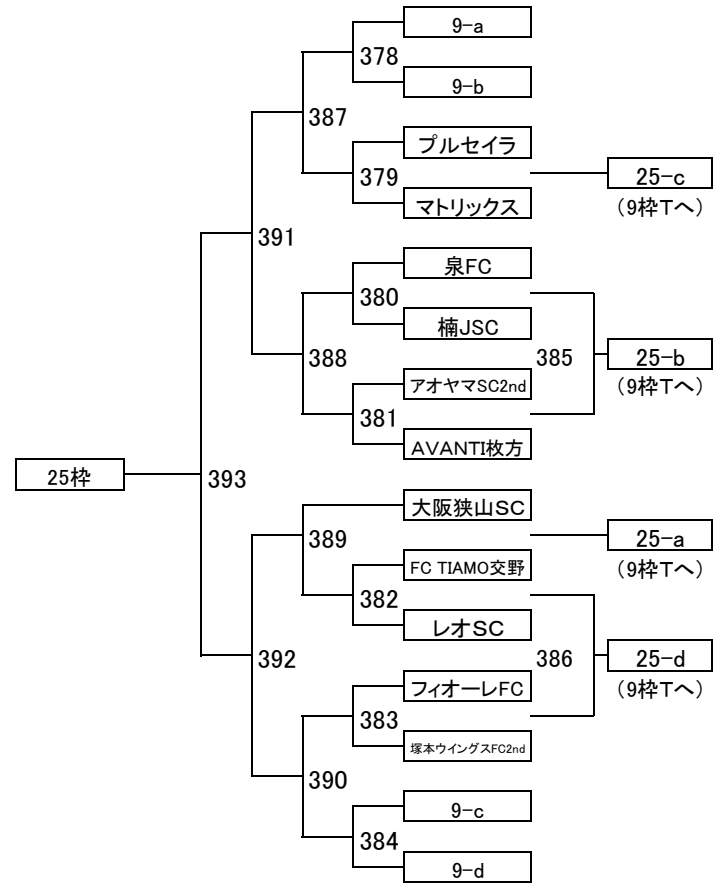
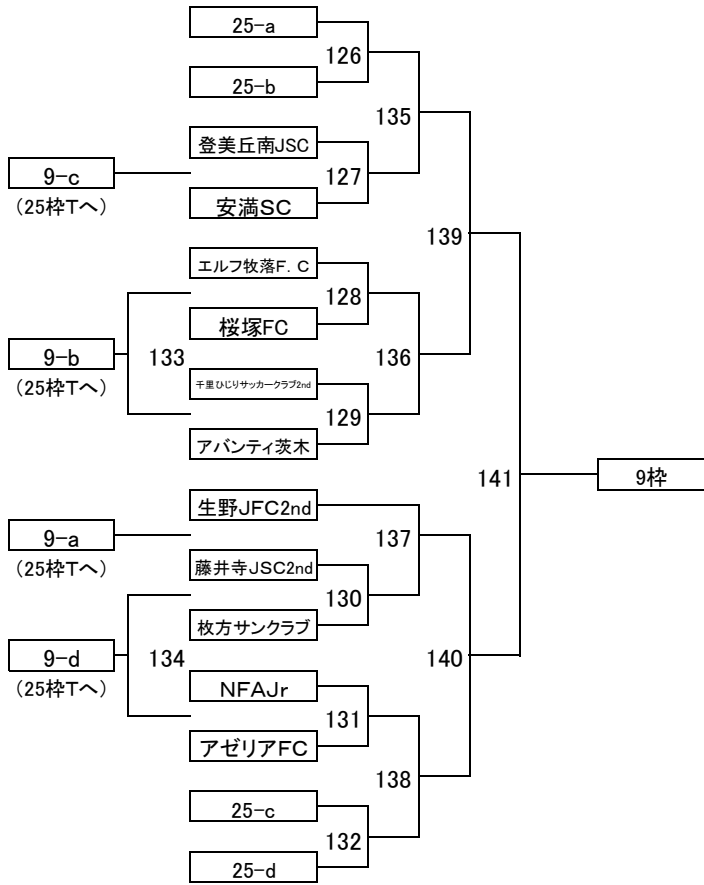

中央大会 32→16(6/16日) 16→4(6/23日) 4→1(6/30日)

中央大会 32→16(6/16日) 16→4(6/23日) 4→1(6/30日)

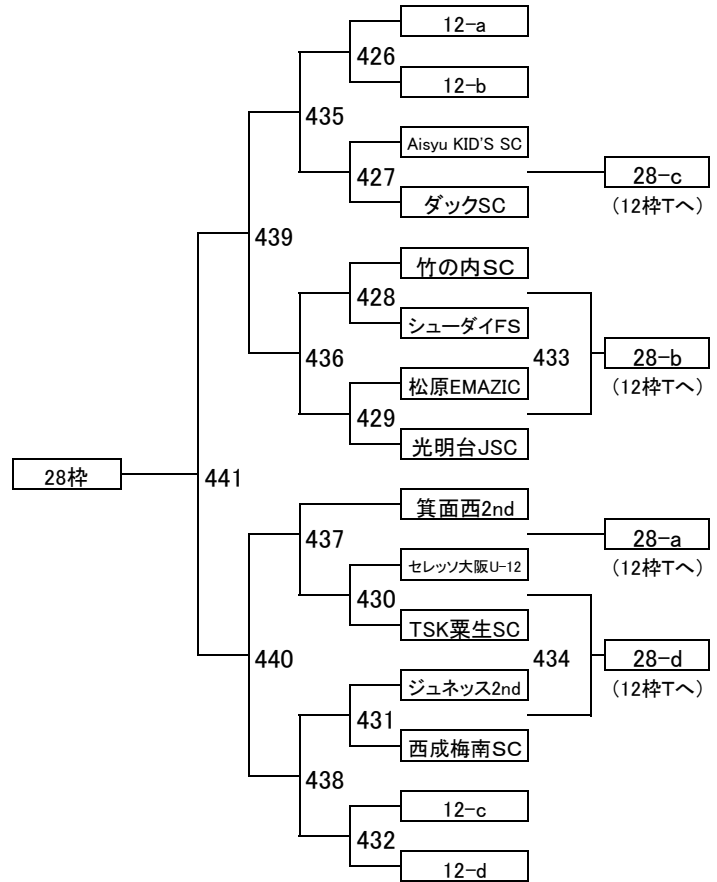
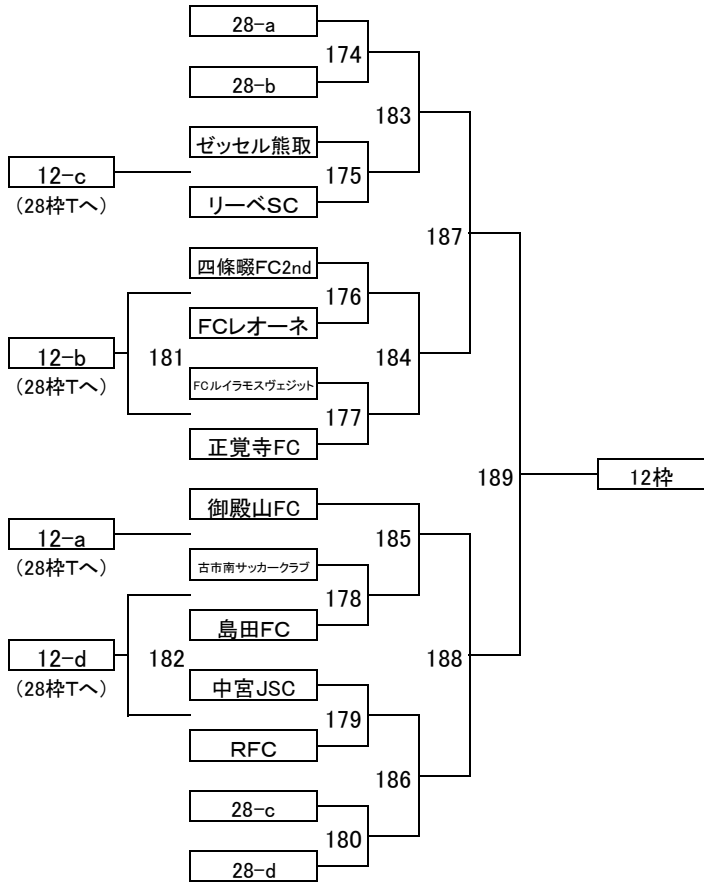
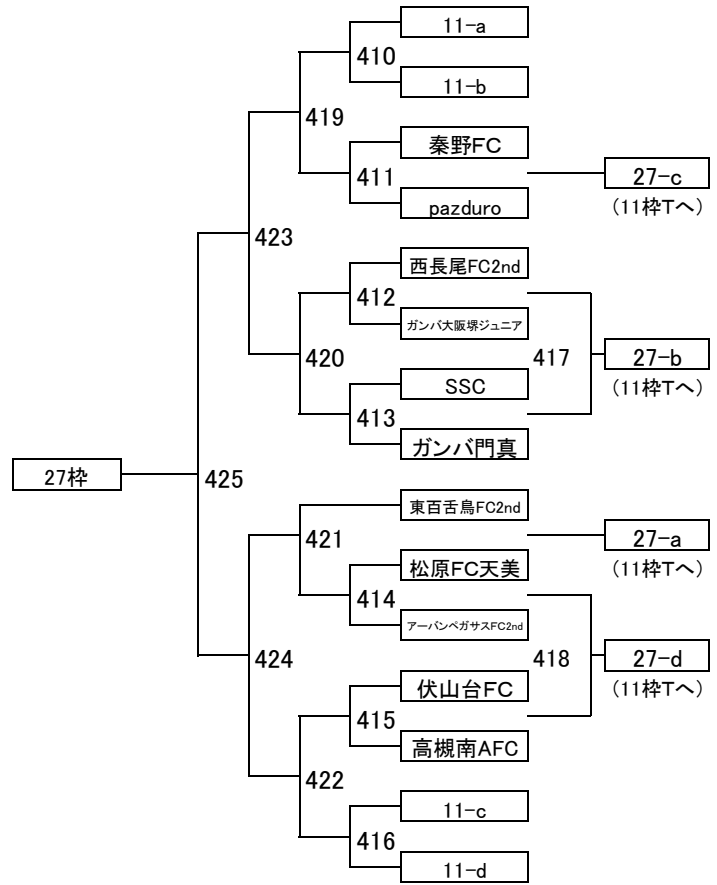
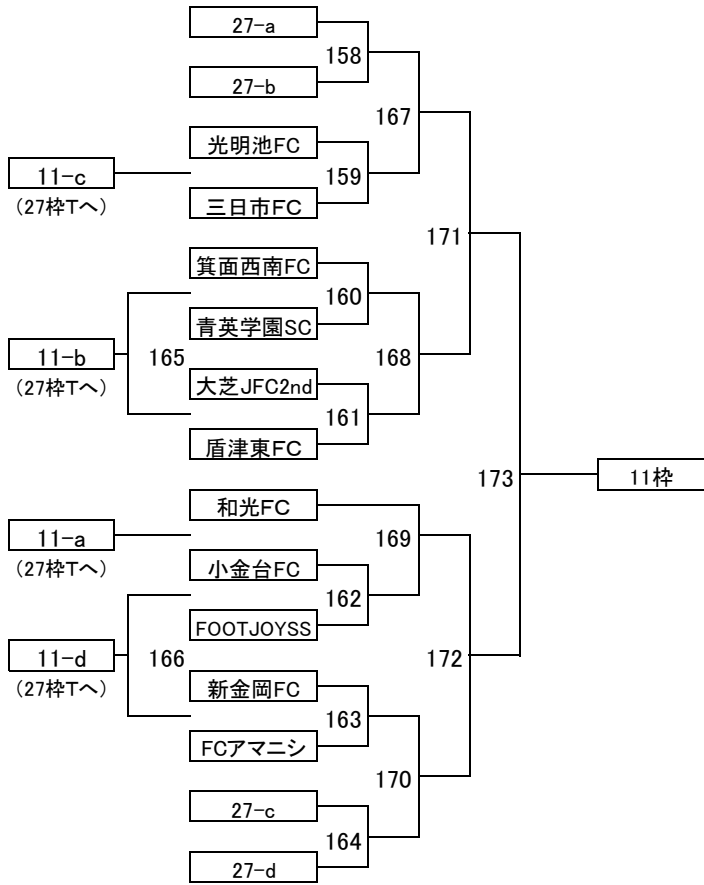

中央大会 32→16(6/16日) 16→4(6/23日) 4→1(6/30日)

中央大会 32→16(6/16日) 16→4(6/23日) 4→1(6/30日)

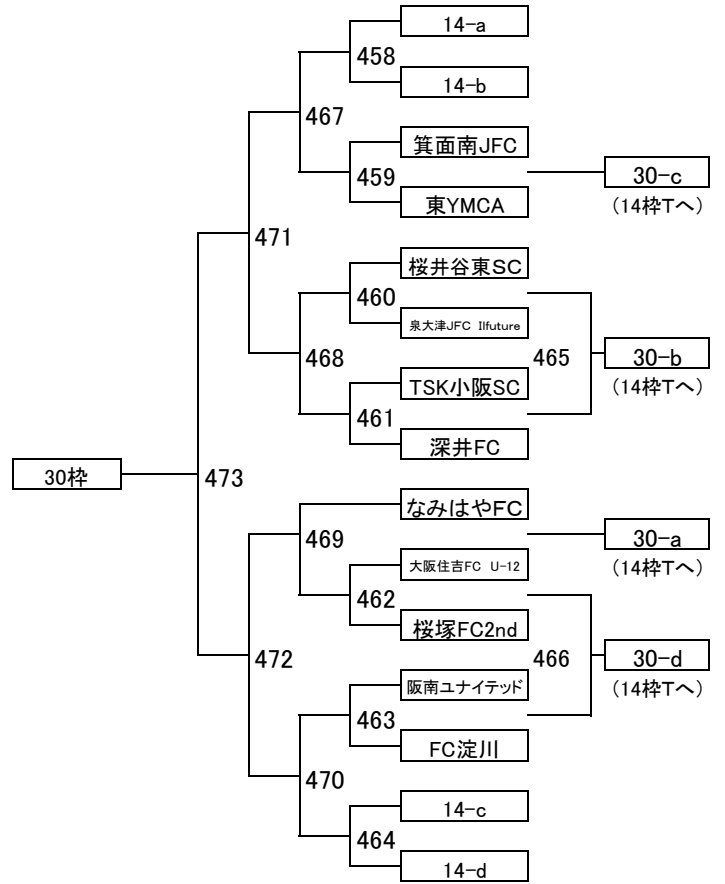
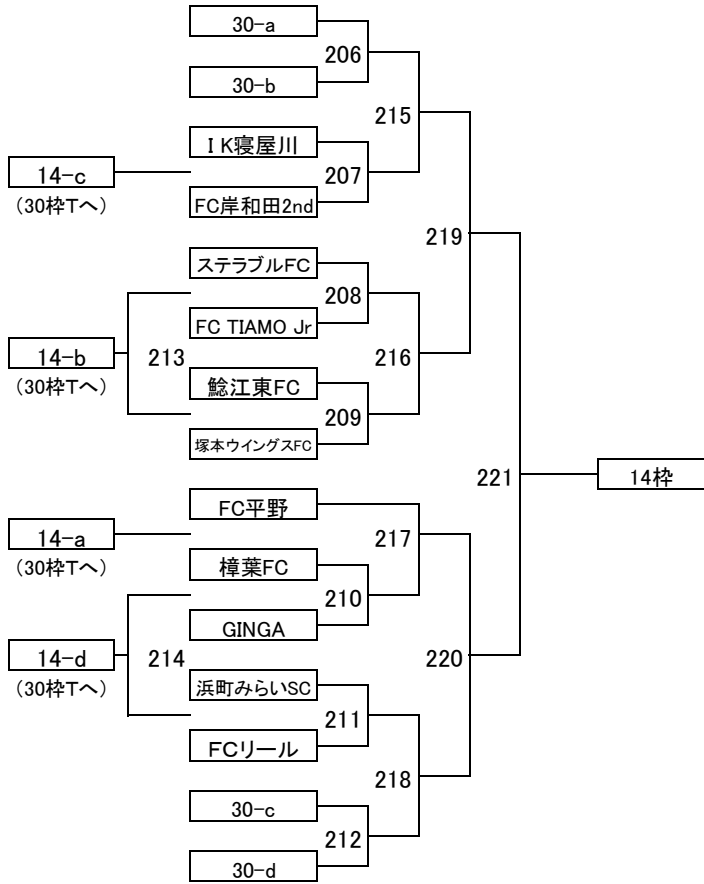
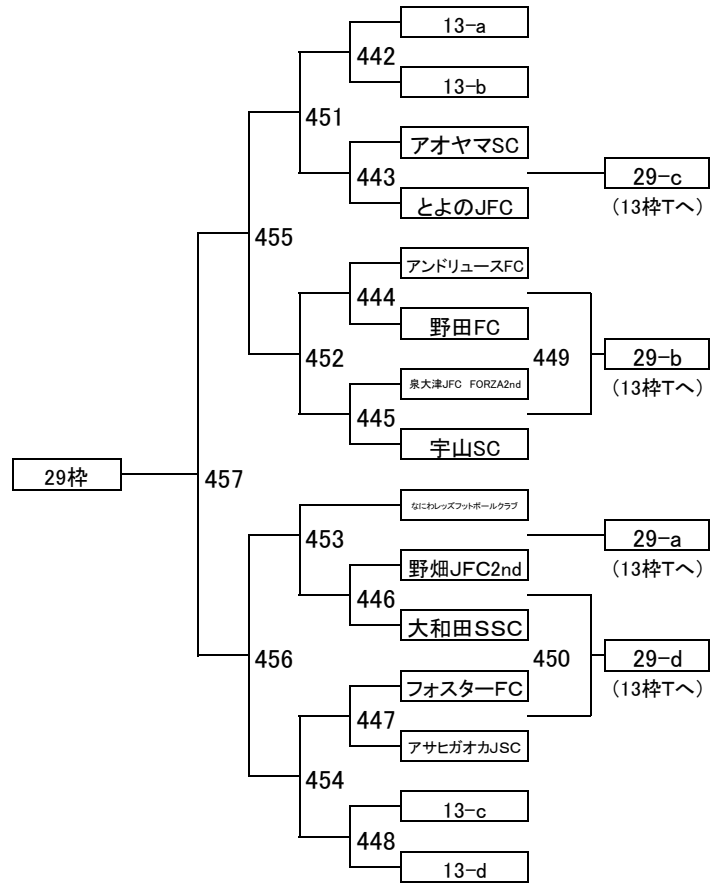
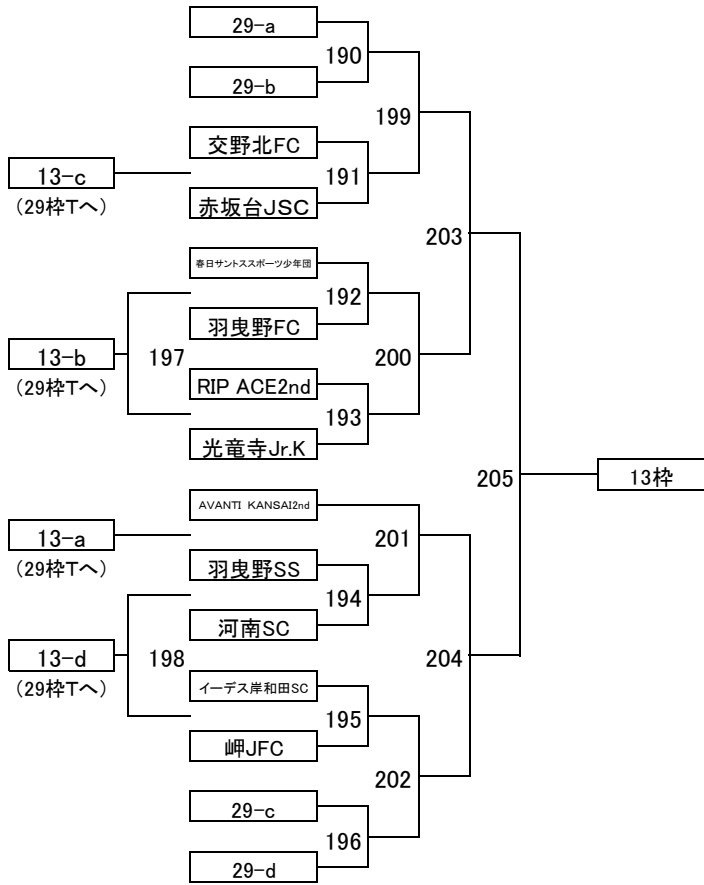

中央大会 32→16(6/16日) 16→4(6/23日) 4→1(6/30日)

中央大会 32→16(6/16日) 16→4(6/23日) 4→1(6/30日)

